

|            |                            |    |         |
|------------|----------------------------|----|---------|
| 中華民國國家標準   | <b>輪 椅—<br/>專有名詞、術語及定義</b> | 總號 | 13575-1 |
| <b>CNS</b> |                            | 類號 | T5001-1 |

### Wheels - Nomenclature, terms and definitions

#### 1. 適用範圍

本標準適用於輪椅（手動，電動及其他）之基本組成及相關之術語及其簡要定義。同時以通常尺度以說明輪椅之物理特性。

輪椅可以配備許多相關配件，在本標準中並未包含在內。

#### 2. 輪椅之基本組成：輪椅包含

- 身體支承系統
- 驅動系統
- 輪子
- 骨架

##### 2.1 身體支承系統：輪椅上直接支承或容納使用者身體之部份。

各種型式組件之定義與圖示如下：

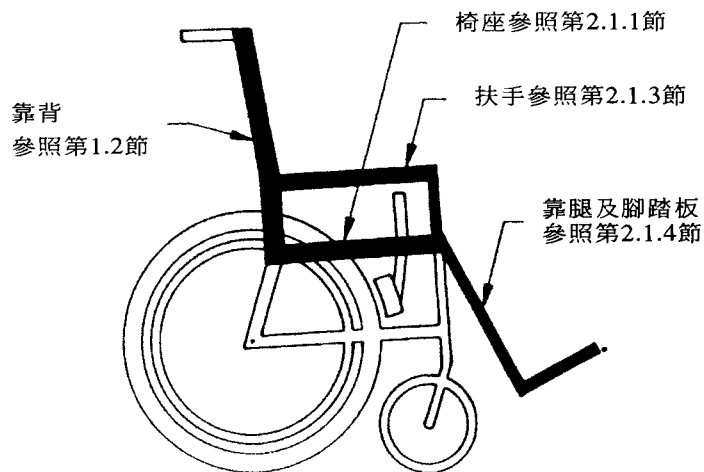

##### 2.1.1 身體支承系統之型式

###### 2.1.1.1 可調整角度之身體支承系統

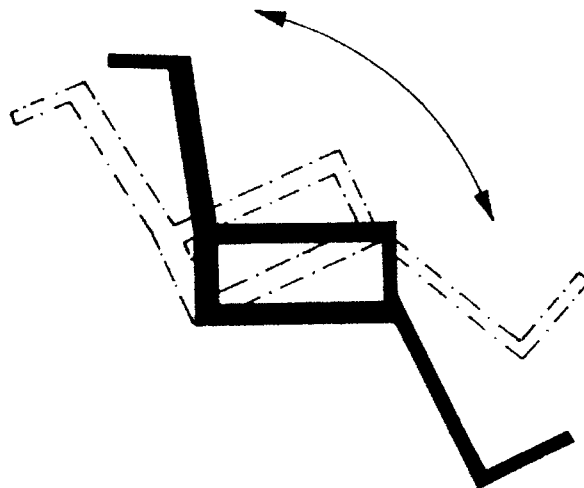

（共 10 頁）

公布日期  
84 年 8 月 31 日

經 濟 部 標 準 檢 驗 局 印 行

修訂公布日期  
年 月 日

印行日期94年10月

本標準非經本局同意不得翻印

施行日期：85 年 2 月 28 日

2.1.1.2 高度可上下調整之身體支承系統

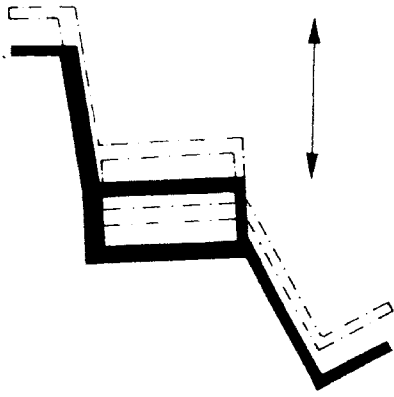

2.1.2 椅座之型式

2.1.2.1 可拆卸之座椅

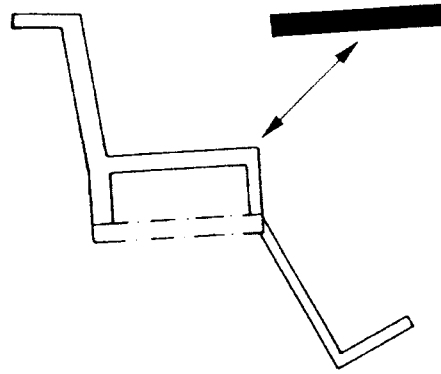

2.1.1.3 位置可水平調整之身體支承系統

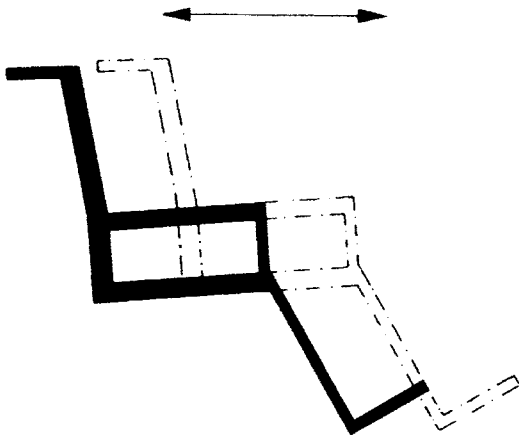

2.1.2.2 可上下或水平調整之椅座

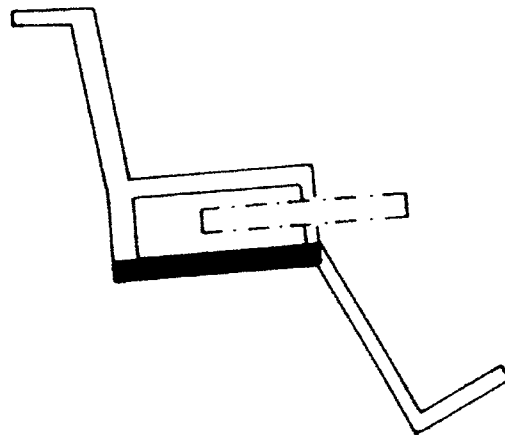

2.1.1.4 方向可旋轉之身體支承系統

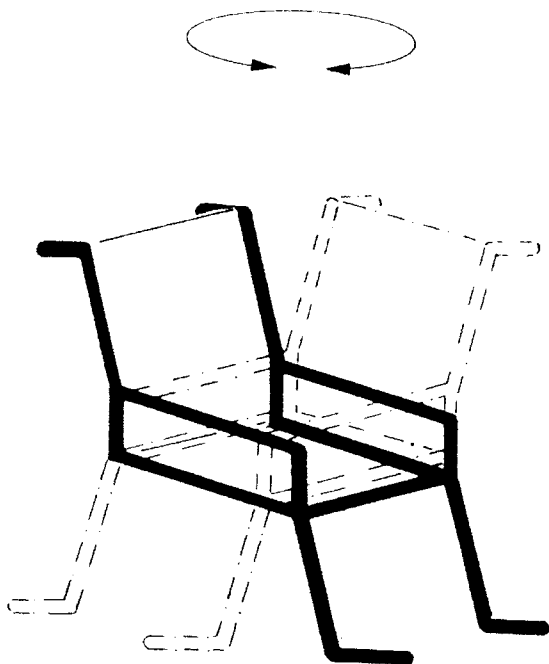

2.1.2.3 可調整角度之座椅（亦可作上下或水平調整）

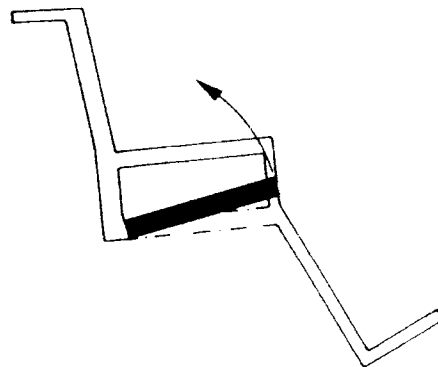

2.1.2.4 分隔式椅座（多片式座墊，左右分開）

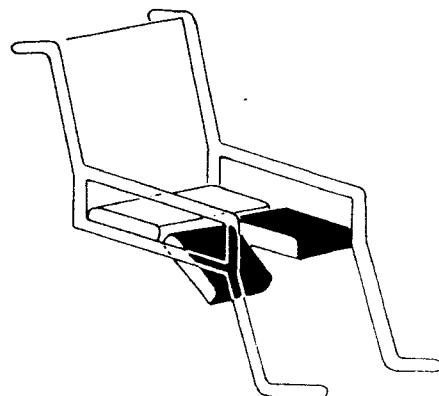

2.1.2.5 可摺疊之椅座

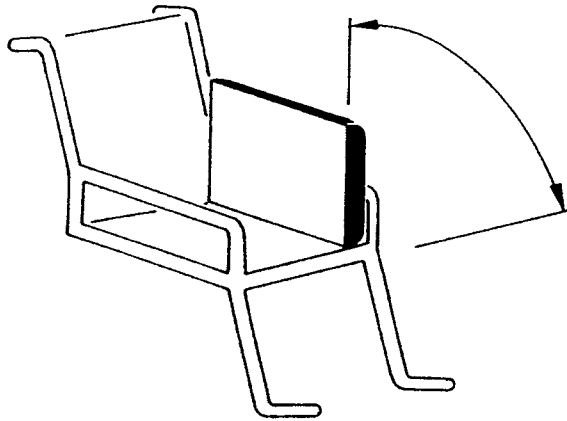

2.1.2.2 可上下或水平調整之靠背

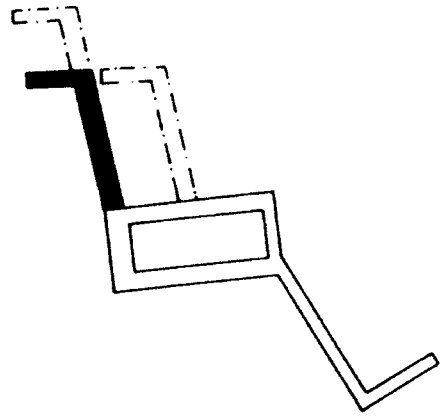

2.1.2.6 彈簧椅座

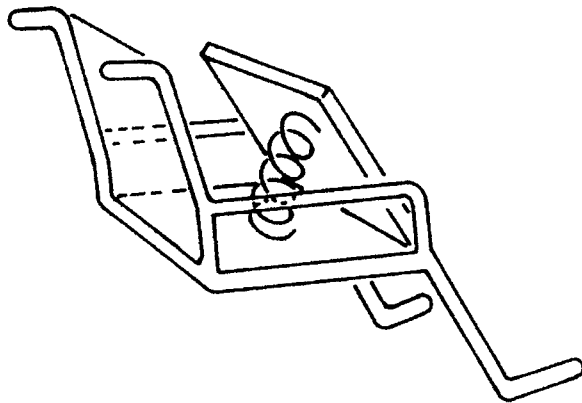

2.1.3.3 可調整角度之靠背 (亦可作上下或水平調整)

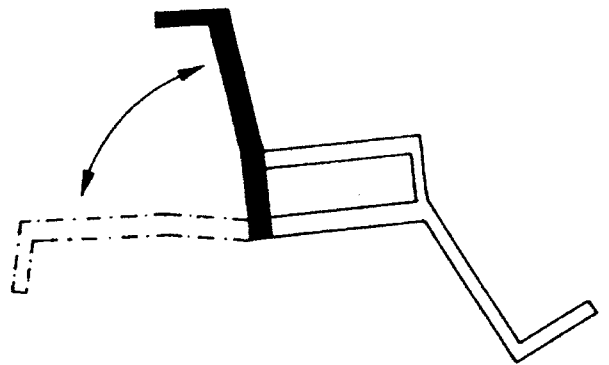

2.1.2.7 馬桶式椅座

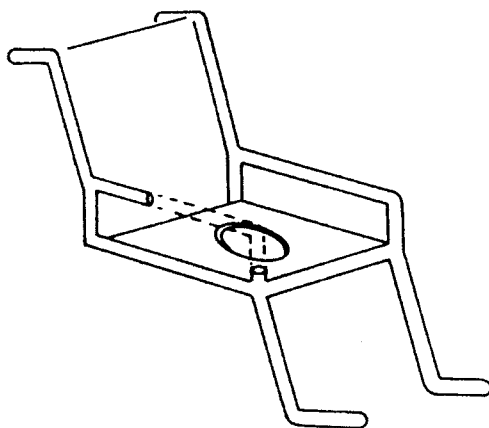

2.1.3.4 摺疊式之靠背

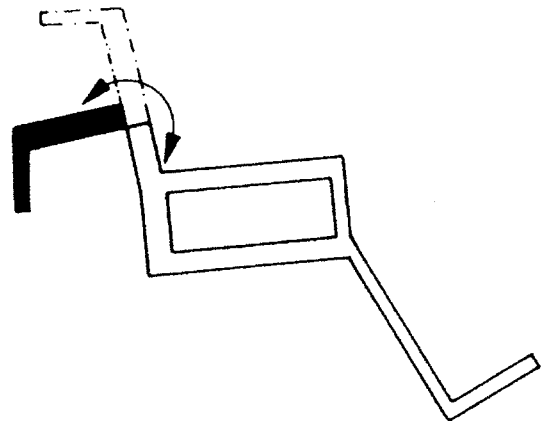

2.1.3 靠背之型式

2.1.3.1 可拆卸之靠背

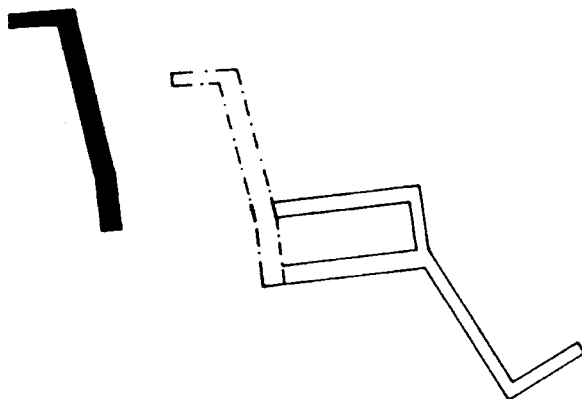

2.1.4. 扶手之型式 (包含有布墊或無布墊)

2.1.4.1 固定式或可拆卸式長扶手

